

Trio

Zentrale Lüftung von Wohnungen mit Wärmerückgewinnung



FUNKTIONSWEISE

- Einbau des Geräts in jeder Lage möglich, in Abhängedecken, in Vorwänden oder an Dachschrägen
- Verteilung von Zu- und Abluft über flexible Rohrleitungen MaicoFlex
- Außen-/Fortluft über isolierte Rohre MaicoTherm
- Steuerung über 4-Stufenschalter, Heimnetzwerk, App oder optional über Touch Panel oder KNX

MAICO Highlights

- Höhe nur 21,3 cm
- Enthalpiewärmetauscher beugt trockener Raumluft vor
- Kein Kondensatanfall, kein Kondensatablauf notwendig
- Integrierte Feuchteregelung
- Sehr leiser Betrieb
- Anschlussstutzen an verschiedenen Stellen montierbar



Inkl. Bedienteil
RLS 1 WR



Option:
RLS 1 T1 WS
mit Touchscreen

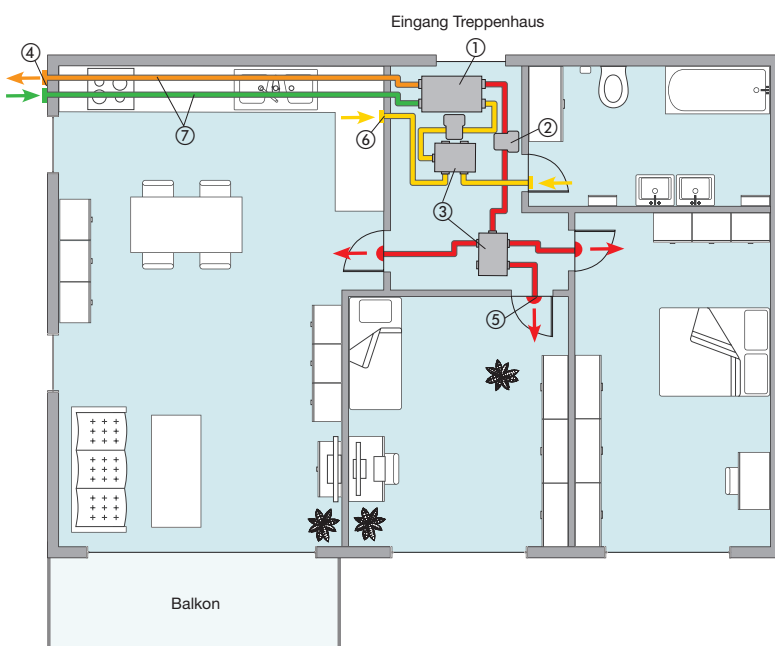

Das Lüftungsgerät ist in der abgehängten Decke im Flur montiert

- ① Lüftungsgerät Trio
- ② Schalldämpfer-Box SB 12/16
- ③ Luftverteiler MF-V 90
- ④ Kombiwandstutzen
- ⑤ Zuluftventil ZWVQ 10
- ⑥ Abluftventil TK 10
- ⑦ Thermrohr MT-R
- ⑧ Flexrohr MF-F 90

■ Zuluft ■ Abluft ■ Außenluft ■ Fortluft

Trio

für Wohneinheiten bis ca. 80 m²

Bei Bedarf können für die Stützen auch andere Positionen gewählt werden bzw. das Gerät kann in die passende Position gedreht werden. Die Illustrationen zeigen die Geräte von oben. Die Revisionsseite ist unten.

■ Zuluft ■ Abluft ■ Außenluft ■ Fortluft

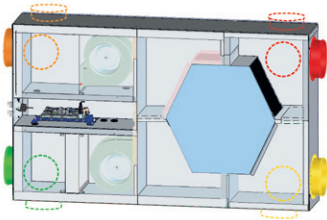

Trio Variante LZ

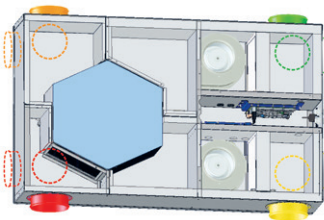

Trio Variante QZ-AR

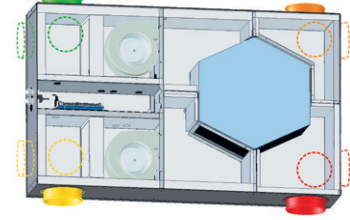

Trio Variante QZ-AL

MATERIAL JE WOHNHEINHEIT (Beispiel)

Lüftungsgerät mit Wärmerückgewinnung inkl. Bedienteil Trio mit energieeffizienten EC-Motoren	ART.-NR.	INHALT/ ANZAHL
① Trio LZ	0095.0124	1
Trio QZ-AR	0095.0122	optional
Trio QZ-AL	0095.0120	optional

- Max. 120 m³/h gegen 190 Pa
- Maße B x H x T: 600 x 213 x 1070 mm

EINZELKOMPONENTEN FÜR DIE AUSSEN- UND FORTLUFTFÜHRUNG MIT GEDÄMMTEM ROHR DN 125	ART.-NR.	INHALT/ ANZAHL
① L-Rohr, gedämmt, MT-R 125 (Stück = 2 m)	0059.0981	8
② Bogen, gedämmt, MT-B 125 90/45	0059.0983	11
③ Verbinder, MT-V 125	0059.0985	22

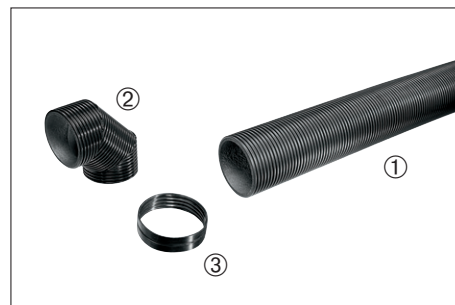

MAICOtherm – passende Einbaulösung für enge Einbausituationen

EINZELKOMPONENTEN FÜR ZU- UND ABLUFT FLEXROHR DN 90	ART.-NR.	INHALT/ ANZAHL
① Flexrohr MF-F 90 (Rolle = 50 m)	0055.0095	1
② Luftverteiler MF-V 90	0059.0968	2
③ Dichtungsringe MF-FDR 90 (Set = 10 Stück)	0175.0263	1
④ Ventiladapter MF-A 90	0059.0963	5



Das MAICOFlex Rohrsystem – die optimale Einbaulösung in punkto Schnelligkeit

WEITERE EINZELKOMPONENTEN	ART.-NR.	INHALT/ ANZAHL
① Schalldämpfer-Box SB 12/16	0059.0995	2
② Zuluftventil ZWVQ 10	0152.0064	3
③ Abluftventil TK 10	0151.0192	2
④ Kombiwandstützen für Außen-/Fortluft Ausführung rechts, KWH 16 R	0152.0060	1
⑤ Fettfilter für Küche FFE 10	0092.0506	1

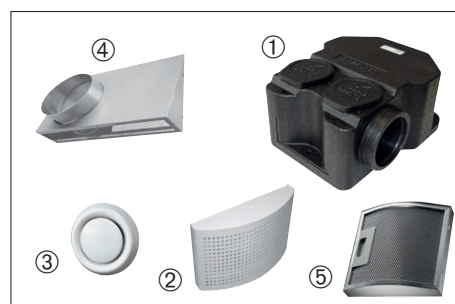

Das MAICO-Zubehör – passende Einzelkomponenten

WS 160 Flat

Zentrale Lüftung von Wohnungen mit Wärmerückgewinnung

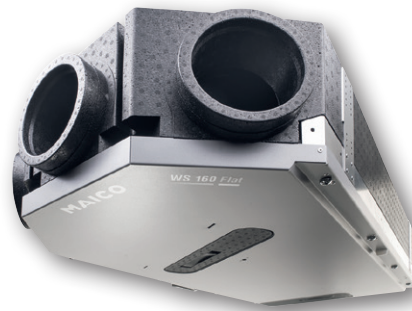

Inkl. Bedienteil
RLS 1 WR



Option:
RLS 1 T1 WS
mit Touchscreen



FUNKTIONSWEISE

- Einbau des Geräts in jeder Lage möglich, in Abhängedecken, in Vorwänden oder an Dachschrägen
- Verteilung von Zu- und Abluft über flexible Rohrleitungen MaicoFlex
- Außen-/Fortluft über isolierte Rohre MaicoTherm
- Steuerung über 4-Stufenschalter, Heimnetzwerk, App oder optional über Touch Panel oder KNX

MAICO Highlights

- Höhe nur 23 cm
- Enthalpiewärmetauscher beugt trockener Raumluft vor
- Kein Kondensatanfall, kein Kondensatablauf notwendig
- In jeder Lage einbaubar
- Links-/Rechtausführung in einem Gerät
- Integrierte Feuchteregelung
- Optional Bypass, Frostschutzheizung, Zonenregelung

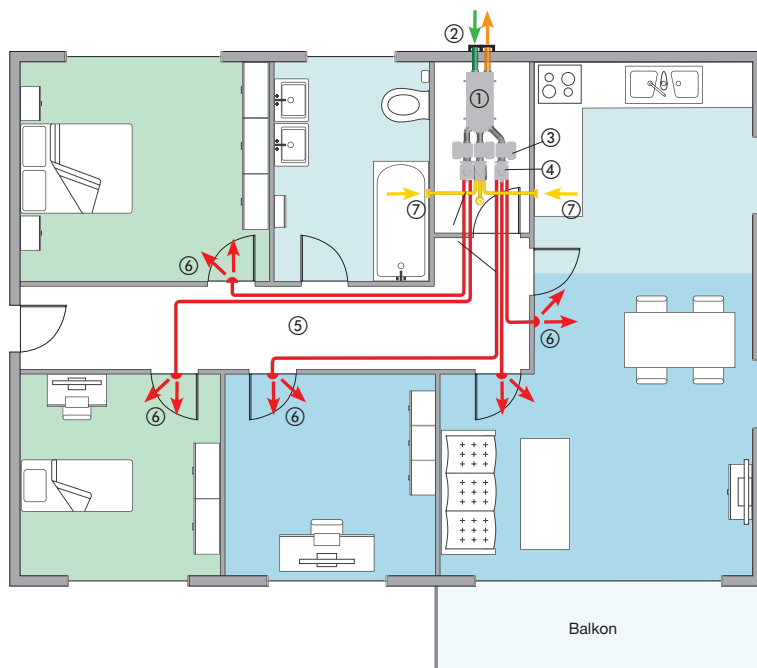
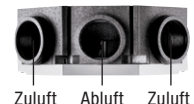

Luftführung m. patentierter Zonenregelung für Zuluft / Zone 1 ■ Zone 2 ■

Variante mit patentierter Zonenregelung WS 160 Flat KBZET

Zeitlich unterschiedliche Lüftungsintensitäten sind in den verschiedenen Räumen z.B. tagsüber und nachts realisierbar

Variante ohne Zonenregelung WS 160 Flat ET

Voreingestellte Lüftungsintensitäten sind in den verschiedenen Räumen über den ganzen Tag konstant

- ① Lüftungsgerät WS 160 Flat KBZET
- ② Kombiwandstutzen KWH mit Thermrohr MT-R für Außen- und Fortluft
- ③ Schalldämpfer-Box SB
- ④ Luftverteiler MF-VK 90-7 für Zu- und Abluft
- ⑤ Flexrohr MF-F 90
- ⑥ Zuluftventil ZWVQ 10 mit Ventiladapter
- ⑦ Abluftventil TK 10 mit Ventiladapter

■ Zuluft ■ Abluft ■ Außenluft ■ Fortluft

WS 160 Flat

für Wohneinheiten bis ca. 140 m²

MATERIAL JE WOHNHEINHEIT (Beispiel)

Komplettbausatz bestehend aus:

LÜFTUNGSGERÄT MIT WÄRME-RÜCKGEWINNUNG inkl. Bedienteil	ART.-NR.	MIT ZONEN-REGELUNG INHALT/ ANZAHL	OHNE ZONEN-REGELUNG INHALT/ ANZAHL
① WS 160 FLAT KBZET Basisgerät mit Grundausstattung	0095.0094	1	
② WS 160 FLAT ET Basisgerät mit Grundausstattung	0095.0090		1

- Max. 160 m³/h gegen 220 Pa
- Maße B x H x T: 582 x 230 x 1260 mm



EINZELKOMPONENTEN FÜR DIE AUSSEN- UND FORTLUFTFÜHRUNG MIT GEDÄMMTEM ROHR DN 125	ART.-NR.	INHALT/ ANZAHL	INHALT/ ANZAHL
① L-Rohr, gedämmt, MT-R 125 (Stück = 2 m)	0059.0981	1	1
② Bogen, gedämmt, MT-B 125 90/45	0059.0983	1	1
③ Verbinder, MT-V 125	0059.0985	13	8

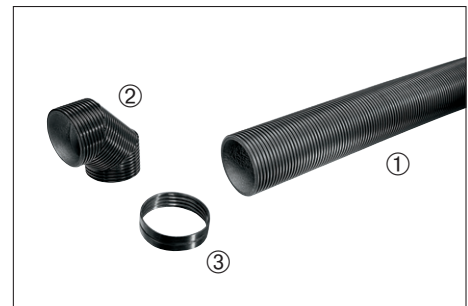

MAICO Therm

EINZELKOMPONENTEN FÜR ZU- UND ABLUFT FLEXROHR DN 90	ART.-NR.	INHALT/ ANZAHL	INHALT/ ANZAHL
① Flexrohr MF-F 90 (Rolle = 50 m)	0055.0095	1	1
② Luftverteiler MF-VK 90-7 1 x 125 / 7 x DN 90	0059.0994	3	2
③ Verbinder MF-FSM 90	0059.0975	1	1
④ Dichtungsringe MF-FDR 90 (Set = 10 Stück)	0175.0263	1	1
⑤ Ventiladapter MF-A 90	0059.0963	7	7
⑥ Winkel MF-WLF 100/90	0018.0607	1	1



MAICO Flex

WEITERE EINZELKOMPONENTEN	ART.-NR.	INHALT/ ANZAHL	INHALT/ ANZAHL
① Schalldämpfer-Box SB 12/16	0059.0995	3	2
② Zuluftventil ZWVQ 10	0152.0064	5	5
③ Abluftventil TK 10	0151.0192	3	3
④ Kombiwandstutzen für Außen-/Fortluft Ausführung rechts, KWH 16 R	0152.0060	1	1
⑤ Fettfilter für Küche FFE 10	0092.0506	1	1

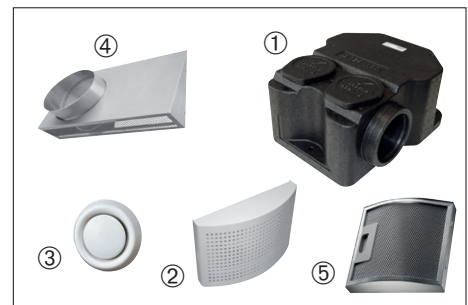

MAICO Zubehör

WS 170

Zentrale Lüftung von Wohnungen mit Wärmerückgewinnung



FUNKTIONSWEISE

- Einbau des Geräts in Abstellraum, Küchenzeile oder Flurschrank
- Verteilung von Zu- und Abluft über flexible Rohrleitungen MaicoFlex
- Außen-/Fortluft über isolierte Rohre MaicoTherm
- Steuerung über 4-Stufenschalter, Heimnetzwerk, App oder optional über Touch Panel oder KNX

MAICO Highlights

- Sehr energieeffizient, zertifiziert vom Passivhausinstitut
- Sehr leise
- Integriert: Feuchtesteuerung
- Optional: Enthalpiewärmetauscher zur Vorbeugung gegen zu trockene Raumluft
- Optional: Bypass, Frostschutzheizung

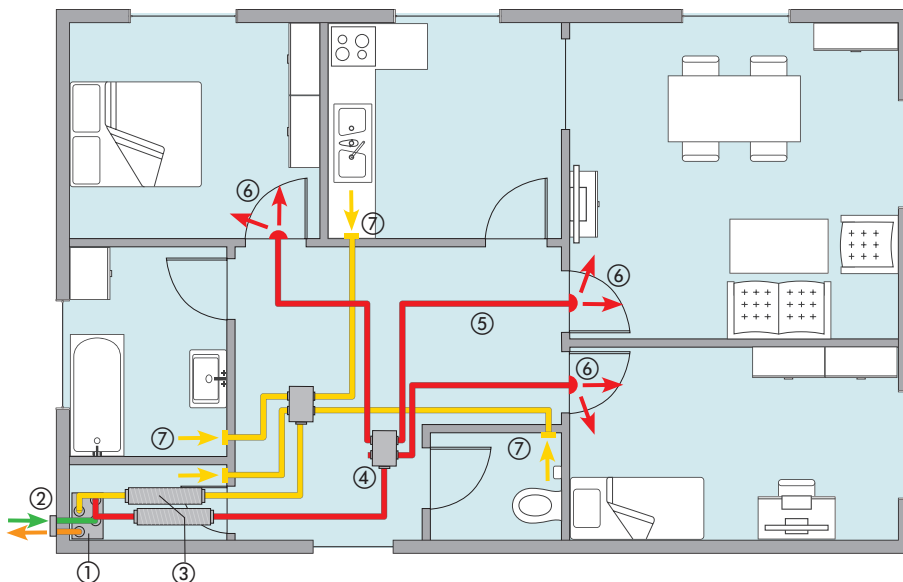

- ① Lüftungsgerät WS 170 R
- ② KWH 16 L mit angeschlossenem Thermrohr MT-R für Außen- und Fortluft
- ③ Rohrschalldämpfer RSR 12
- ④ Luftverteiler MF-V 90 für Zu- und Abluft
- ⑤ Flexrohr MF-F90
- ⑥ Zuluftventil ZWVQ 10
- ⑦ Abluftventil TK 10

■ Zuluft ■ Abluft ■ Außenluft ■ Fortluft

WS 170

für Wohneinheiten bis ca. 140 m²

MATERIAL JE WOHNEINHEIT (Beispiel)

Komplettbausatz bestehend aus:

LÜFTUNGSGERÄT MIT WÄRME-RÜCKGEWINNUNG inkl. Bedienteil	ART.-NR.	INHALT/ANZAHL
WS 170 R ① Zu- und Abluftanschluss rechts (Standardausführung)	0095.0081	1
optional: WS 170 L Zu- und Abluftanschluss links	0095.0082	optional

- Max. 160 m³/h gegen 100 Pa
- Maße B x H x T: 582 x 820 x 375 mm



EINZELKOMPONENTEN FÜR DIE AUSSEN- UND FORTLUFTFÜHRUNG MIT GEDÄMMTEM ROHR DN 125	ART.-NR.	INHALT/ANZAHL
① L-Rohr, gedämmt, MT-R 125 (Stück = 2 m)	0059.0981	6
② Bogen, gedämmt, MT-B 125 90/45	0059.0983	8
③ Verbinder, MT-V 125	0059.0985	16
④ Steckverbinder SVR 125	0055.0183	4
⑤ Übergang MT-Ü125	0059.0986	4



MAICOTherm – passende Einbaulösung für enge Einbausituationen

EINZELKOMPONENTEN FÜR ZU- UND ABLUFT FLEXROHR DN 90	ART.-NR.	INHALT/ANZAHL
① Flexrohr MF-F 90 (Rolle = 50 m)	0055.0095	1
② Luftverteiler MF-V90 1 x 125 / 4 x DN 90	0059.0968	2
③ Verbinder MF-FSM 90	0059.0975	1
④ Dichtungsringe MF-FDR 90 (Set = 10 Stück)	0175.0263	1
⑤ Ventiladapter MF-A 90	0059.0963	7



Das MAICOFlex Rohrsystem – die optimale Einbaulösung in punkto Schnelligkeit

WEITERE EINZELKOMPONENTEN	ART.-NR.	INHALT/ANZAHL
① Rohrschalldämpfer RSR 12	0092.0312	2
② Zuluftventil ZWVQ 10	0152.0064	3
③ Abluftventil TK 10	0151.0192	4
④ Kombiwandstutzen für Außen-/Fortluft Ausführung rechts, KWH 16 L	0152.0061	1
⑤ Fettfilter für Küche FFE 10	0092.0506	1

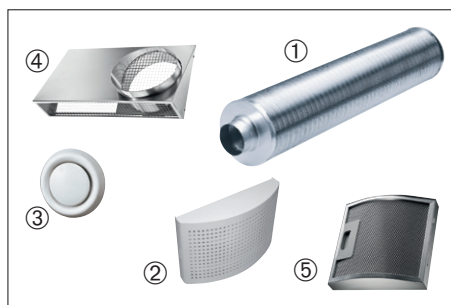

Das MAICO-Zubehör – passende Einzelkomponenten

WS 300 Flat

Zentrale Lüftung mit Wärmerückgewinnung für Wohnungen und Einfamilienhäuser



Inkl. Bedienteil
RLS 1 WR



Optional RLS T1 WS
mit Touchscreen



Modbus®



FUNKTIONSWEISE

- Einbau des Gerätes in Abstellraum, Keller oder auf wärmeisoliertem Dachboden
- Verteilung von Zu- und Abluft über flexible Rohrleitungen MAICOFlex
- Außen-/Fortluft über wärmeisolierte Rohre MAICOTherm
- Steuerung über 4-Stufenschalter, Heimnetzwerk, App oder optional über Touch-Panel oder KNX

MAICO Highlights

- Energiesparendes Lüftungsgerät mit EC-Ventilatoren
- Die flache Bauweise ist optimal auch bei einem nachträglichen Einbau
- Dank Enthalpiewärmetauscher flexible Standortwahl da kein Kondensatablauf notwendig ist
- Energieeffizienzklasse A
- Optional: Bypass, Frostschutzheizung

- | | | |
|---------------------------------------------------------------------|-----------------------|----------------|
| ① Lüftungsgerät WS 300 Flat KBR senkrecht an der Außenwand montiert | ③ Fortluftwandstutzen | ⑥ Rohrsystem |
| ② Außenluftwandstutzen | ④ Schalldämpfer-Box | ⑦ Zuluftventil |
| | ⑤ Luftverteiler | ⑧ Abluftventil |

■ Zuluft ■ Abluft ■ Außenluft ■ Fortluft

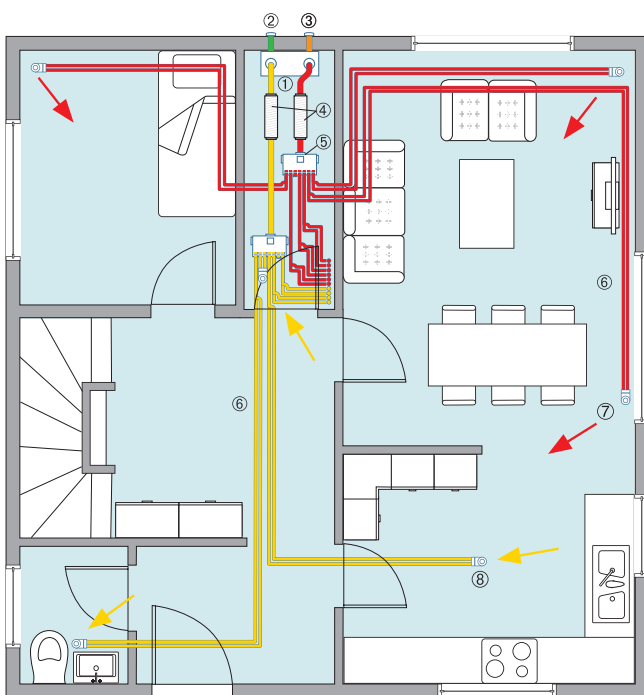

Erdgeschoss

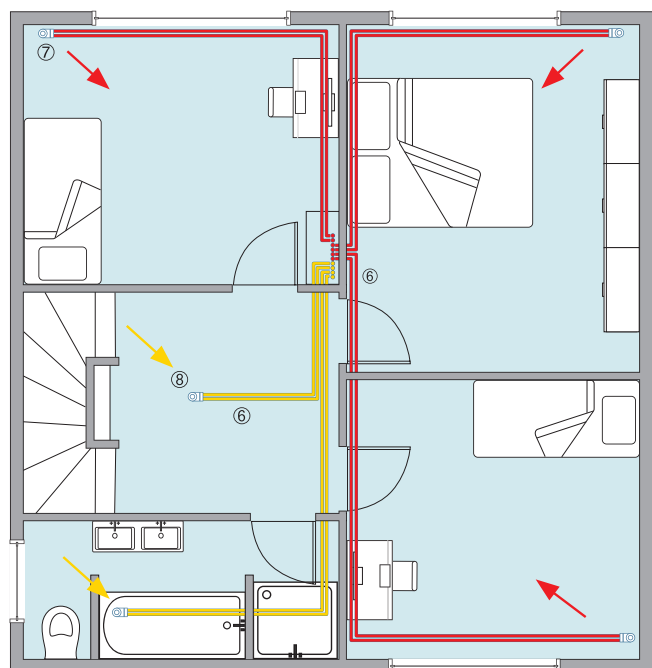

Obergeschoss

WS 300 Flat

für Wohneinheiten bis ca. 300 m²

MATERIAL JE WOHNEINHEIT (Beispiel)

Komplettbausatz bestehend aus:

LÜFTUNGSGERÄT MIT WÄRME-RÜCKGEWINNUNG inkl. Bedienteil	ART.-NR.	INHALT/ANZAHL
① WS 300 Flat KBR	0095.0144	1

- Max. 300 m³/h gegen 475 Pa
- Maße B x H x T: 700 x 300 x 1500 mm

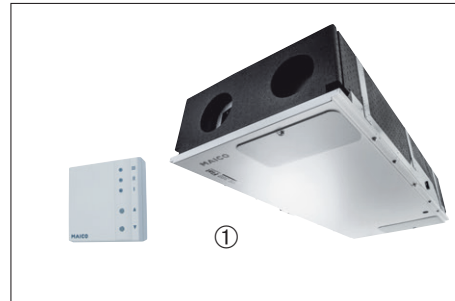

EINZELKOMPONENTEN FÜR DIE AUSSEN- UND FORTLUFTFÜHRUNG MIT GEDÄMMTEM ROHR DN 160	ART.-NR.	INHALT/ANZAHL
① Rohr MT-R160 (Stück = 2 m)	0059.0982	2
② Bogen MT-B125 90/45	0059.0983	5
③ Verbinder MT-V160	0059.0988	10
④ Übergang MT-Ü160/150	0059.0990	10
⑤ Steckverbinder SVR 160	0055.0185	4



MAICOTherm – passende Einbaulösung für enge Einbausituationen

EINZELKOMPONENTEN FÜR ZU- UND ABLUFT	ART.-NR.	INHALT/ANZAHL
① Blechverteiler MF-BV75-160-12	0018.0528	2
② Flexrohr MF-F75 (Rolle = 50 m)	0055.0096	4
③ Dichtringe MF-FDR75 (Set = 10 Stück)	0175.0262	4
④ Winkel MF-WL 125 80/200	0018.0531	11
⑤ Einschubadapter MF-WE75	0059.0972	11



Das MAICOFlex Rohrsystem – die optimale Einbaulösung in punkto Schnelligkeit

WEITERE EINZELKOMPONENTEN	ART.-NR.	INHALT/ANZAHL
① Rohrschalldämpfer RSR 16/50	0092.0324	2
② Zuluftventil TFZ 12	0151.0365	6
③ Abluftventil TFA 12	0151.0370	5
④ Einbaurahmen EBR-D 12 für TFZ/TFA	0092.0494	11
⑤ Außenluftwandstutzen KW-AL 20 E	0152.0081	1
⑥ Fortluftwandstutzen KW-FL 20 E	0152.0083	1
⑦ Fettfilter für Küche FFE 10	0092.0506	1



Das MAICO-Zubehör – passende Einzelkomponenten

WS 320

Zentrale Lüftung von Wohnungen mit Wärmerückgewinnung



Zentrales Lüftungsgerät für Wohnungen und Einfamilienhäuser bis ca. 250 m²

FUNKTIONSWEISE

- Einbau des Geräts in Abstellraum, Keller oder auf isoliertem Dachboden
- Verteilung von Zu- und Abluft über flexible Rohrleitungen MaicoFlex
- Außen-/Fortluft über isolierte Rohre MaicoTherm
- Steuerung über 4-Stufenschalter, Heimnetzwerk, App oder optional über Touch Panel oder KNX

MAICO Highlights

- Sehr energieeffizient, zertifiziert vom Passivhausinstitut
- Sehr leise
- Integriert: Feuchtesteuerung
- Optional: Enthalpiewärmetauscher zur Vorbeugung gegen zu trockene Raumluft
- Optional: Bypass, Frostschutzheizung

- | | |
|------------------------------------------------------------------------------------------|-----------------------|
| ① Lüftungsgerät WS 320 B | ⑤ Flexrohr MF-F63 |
| ② Außen- und Fortluftwandstutzen KW-AL, KW-FL mit Thermrohr MT-R für Außen- und Fortluft | ⑥ Zuluftventil TFZ 12 |
| ③ Rohrschalldämpfer RSR 16/50 | ⑦ Abluftventil TFA 12 |
| ④ Luftverteiler MF-BV63-160-14 für Zu- und Abluft | |

■ Zuluft ■ Abluft ■ Außenluft ■ Fortluft

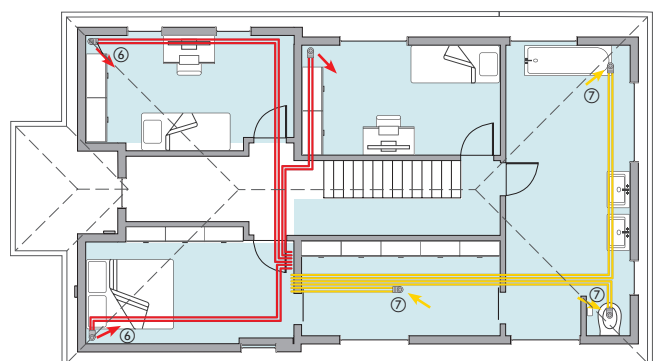
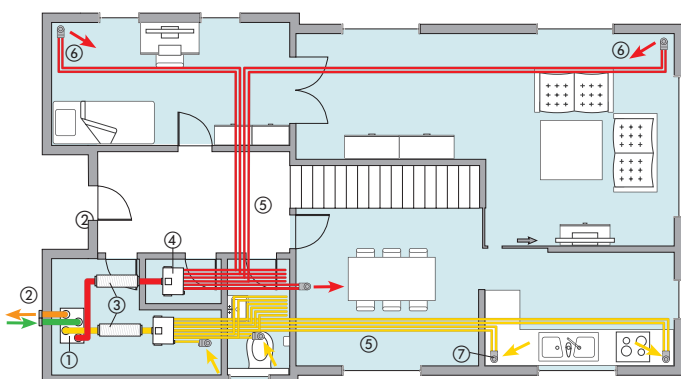

WS 320

für Wohneinheiten bis ca. 300 m²

MATERIAL JE WOHNEINHEIT (Beispiel)

Komplettbausatz bestehend aus:

LÜFTUNGSGERÄT MIT WÄRME-RÜCKGEWINNUNG inkl. Bedienteil	ART.-NR.	INHALT/ANZAHL
① WS 320 B	0095.0221	1

- Max. 320 m³/h gegen 450 Pa
- Maße B x H x T: 841 x 857 x 598 mm



EINZELKOMPONENTEN FÜR DIE AUSSEN- UND FORTLUFTFÜHRUNG MIT GEDÄMMTEM ROHR DN 160	ART.-NR.	INHALT/ANZAHL
① Rohr MT-R160 (Stück = 2 m)	0059.0982	5
② Bogen MT-B160 90/45	0059.0984	8
③ Verbinder MT-V160	0059.0988	15
④ Übergang MT-Ü160/150	0059.0990	10
⑤ Steckverbinder SVR 160	0055.0185	4



MAICOTherm – passende Einbaulösung für enge Einbausituationen

EINZELKOMPONENTEN FÜR ZU- UND ABLUFT	ART.-NR.	INHALT/ANZAHL
① Blechverteiler MF-BV63-160-14	0018.0526	2
② Flexrohr MF-F63 (Rolle = 50 m)	0055.0097	5
③ Dichtringe MF-FDR63 (Set = 10 Stück)	0175.0261	5
④ Winkel MF-WL 125 80/125	0018.0499	13
⑤ Einschubadapter MF-WE63	0059.0966	13



Das MAICOFlex Rohrsystem – die optimale Einbaulösung in punkto Schnelligkeit

WEITERE EINZELKOMPONENTEN	ART.-NR.	INHALT/ANZAHL
① Rohrschalldämpfer RSR 16/50	0092.0324	2
② Zuluftventil TFZ 12	0151.0365	7
③ Abluftventil TFA 12	0151.0370	6
④ Einbaurahmen EBR-D 12 für TFZ/TFA	0092.0494	13
⑤ Dachdurchführung mit Dachpfanne DF 160 S	0092.0374	2
DP 160 SB	0092.0380	2
⑥ Fettfilter für Küche FFE 10	0092.0506	1

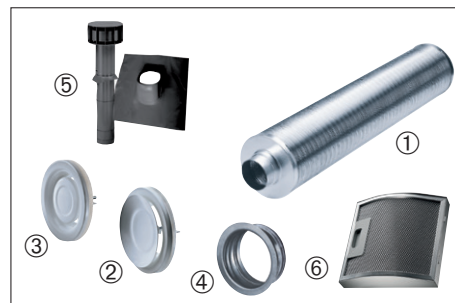

Das MAICO-Zubehör – passende Einzelkomponenten

WS 470

Zentrale Lüftung von Wohnungen und Einfamilien-/Zweifamilienhäusern



WS 470 für Einfamilienhäuser bis 450 m² Wohnfläche

FUNKTIONSWEISE

- Einbau des Gerätes im Technikraum, im Keller oder auf wärmeisoliertem Dachboden ebenso möglich
- Verteilung von Zu- und Abluft über flexible Rohrleitungen MAICOFlex
- Außen-/Fortluft über wärmeisolierte Rohre MAICOTherm
- Steuerung über 4-Stufenschalter, Heimnetzwerk, App oder optional über Touch-Panel oder KNX

Innovative Highlights

- Sehr energieeffizientes Gerät, zertifiziert vom Passivhausinstitut
- Besonders leiser Lüftungsbetrieb
- Integrierte Feuchtesteuerung
- Optional: Enthalpiewärmetauscher zur Vorbeugung gegen zu trockene Luft
- Optional: Bypass, Frostschutzheizung

- | | |
|----------------------------------------------|----------------|
| ① Lüftungsgerät WS 470 KB | ⑤ Flexrohr |
| ② Außen- und Fortluftanschluss mit Thermrohr | ⑥ Zuluftventil |
| ③ Rohrschalldämpfer | ⑦ Abluftventil |
| ④ Luftverteiler | |

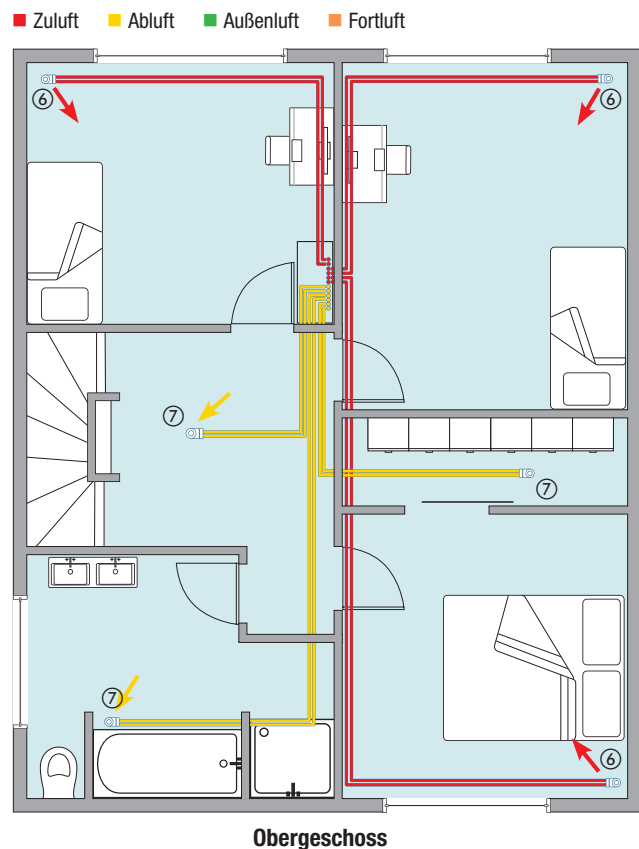
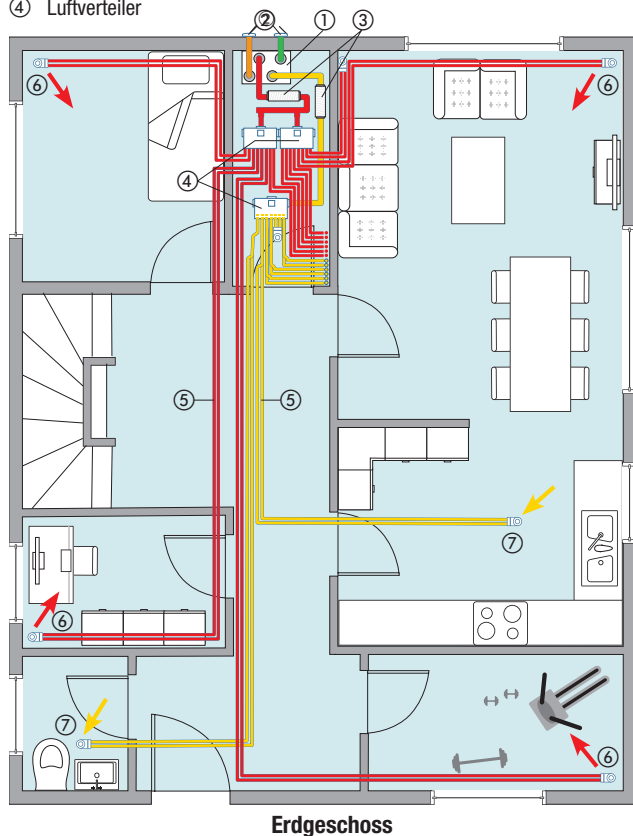

WS 470

für Wohneinheiten bis ca. 450 m²

MATERIAL JE WOHNEINHEIT (Beispiel)

Komplettbausatz bestehend aus:

LÜFTUNGSGERÄT MIT WÄRME-RÜCKGEWINNUNG inkl. Bedienteil	ART.-NR.	INHALT/ANZAHL
① WS 470 KB mit Vorheizregister und Bypass	0095.0231	1

- Max. 450 m³/h gegen 200 Pa
- Maße B x H x T: 841 x 857 x 598 mm



EINZELKOMPONENTEN FÜR DIE AUSSEN- UND FORTLUFTFÜHRUNG MIT GEDÄMMTEM ROHR DN 160	ART.-NR.	INHALT/ANZAHL
① Rohr MT-R160 (Stück = 2 m)	0059.0982	4
② Bogen MT-B160 90/45	0059.0984	8
③ Verbinder MT-V160	0059.0988	17
④ Übergang MT-Ü160/150	0059.0990	10
⑤ Steckverbinder SVR 160	0055.0185	4



MAICOTherm – passende Einbaulösung für enge Einbausituationen

EINZELKOMPONENTEN FÜR ZU- UND ABLUFT	ART.-NR.	INHALT/ANZAHL
① Blechverteiler MF-BV75-160-12	0018.0528	3
② Flexrohr MF-F75 (Rolle = 50 m)	0055.0096	5
③ Dichtringe MF-FDR75 (Set = 10 Stück)	0175.0262	5
④ Winkel MF-WL 125 80/200	0018.0531	3
⑤ Einschubadapter MF-WE75	0059.0972	13



Das MAICOFlex Rohrsystem – die optimale Einbaulösung in punkto Schnelligkeit

WEITERE EINZELKOMPONENTEN	ART.-NR.	INHALT/ANZAHL
① Rohrschalldämpfer RSR 16/50	0092.0324	2
② Zuluftventil TFZ 12	0151.0365	7
③ Abluftventil TFA 12	0151.0370	6
④ Einbaurahmen EBR-D 12 für TFZ/TFA	0092.0494	13
⑤ Außenluftwandstutzen KW-AL 20 E	0152.0081	1
⑥ Fortluftwandstutzen KW-FL 20 E	0152.0083	1
⑦ Fettfilter für Küche FFE 10	0092.0506	1



Das MAICO-Zubehör – passende Einzelkomponenten